

【卓球競技記録】

男子団体		女子団体	
① 優勝	小野町立小野中学校	① 優勝	田村市立船引中学校
② 準優勝	田村市立船引中学校	② 準優勝	田村市立都路中学校
③ 第3位	三春町立岩江中学校	③ 第3位	田村市立船引南中学校
④ 第3位	田村市立大越中学校	④ 第3位	三春町立三春中学校

男子シングルス		女子シングルス	
① 優勝	佐久間 祐希 (岩江)	① 優勝	三輪 真由 (船引)
② 準優勝	酒井 睦 (船引)	② 準優勝	鈴木 若奈 (三春)
③ 第3位	佐藤 寛 (小野)	③ 第3位	遠藤 冬萌 (船引)
④ 第3位	佐藤 航洋 (小野)	④ 第3位	村上 理央菜 (常葉)

男子ダブルス		女子ダブルス	
① 優勝	徳田 蒼大駿 (小野) 吉田 旗隼	① 優勝	遠藤 利和夢 (船引) 佐久間 美夢
② 準優勝	熊谷 航旗隼 (大越) 吉田 旗隼	② 準優勝	佐藤 ひなせ (三春) 影山 万莉奈
③ 第3位	石井 悠希 (船引) 樽井 悠太	③ 第3位	本田 あいり (都路) 門馬 花音
④ 第3位	新田 敦之志 (岩江) 菅竹 涼	④ 第3位	白石 モモ (船引) 柳沼 美咲

男子1年シングルス		女子1年シングルス	
① 優勝	鈴木 遼生 (岩江)	① 優勝	平山 野乃香 (船引)
② 準優勝	菊地 将人 (三春)	② 準優勝	樽井 利璃華 (船引)
③ 第3位	伊東 和樹 (三春)	③ 第3位	柄澤 麻美 (船引)
④ 第3位	影山 壽 (岩江)	④ 第3位	富塚 凜 (大越)

団体戦男子1・2位、女子1位の学校が協会主催の県大会への支部代表。個人戦はない。表彰は各種目3位まで。

【卓球男子団体】

第1ステージ

《Aブロック》

	小野	岩江	常葉	都路	勝一敗	試合得点	順位
小野	-	×	○	○	1-1	3	2
岩江	○	-	○	○	2-0	4	1
常葉	×	×	-	×	0-2	2	3
都路	×	×	○	-	-	-	-

《Bブロック》

	船引	滝根	大越	三春	勝一敗	試合得点	順位
船引	-	○	○	○	3-0	6	1
滝根	×	-	×	×	0-3	3	4
大越	×	○	-	○	2-1	5	2
三春	×	○	×	-	1-2	4	3

※都路中学校は選手が5名のため、参考試合

	1・2コート		3・4コート	
1	小野	対	都路	岩江
2	小野	対	常葉	岩江
3	小野	対	岩江	常葉

	5・6コート		7・8コート	
1	船引	対	三春	滝根
2	船引	対	大越	滝根
3	船引	対	滝根	大越

※ リーグ戦の試合順序は、3チームの場合、1-3、2-3、1-2で行う。4チームの場合は、1-4、2-3、1-3、2-4、1-2、3-4で行う。

※ 各ブロックの1位は第2ステージに進む。

※ Aブロック3位とBブロック2位、Aブロック2位とBブロック3位で、第2ステージ進出決定戦を行う。

第2ステージ進出決定戦

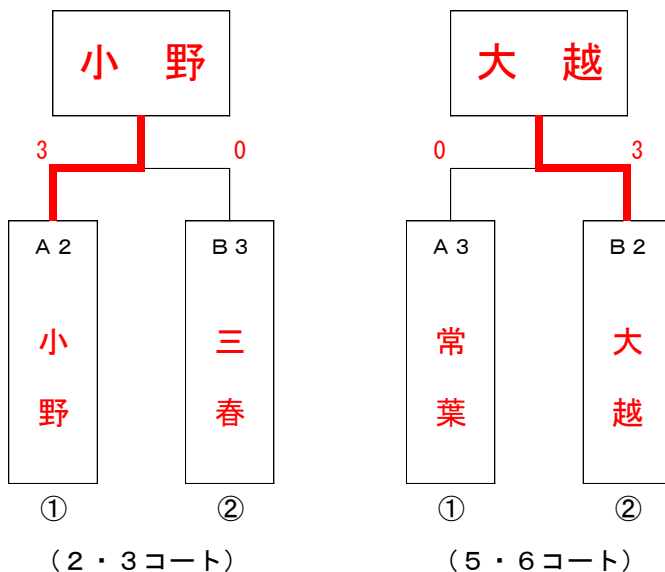

第2ステージ

	小野	岩江	大越	船引	勝一敗	試合得点	順位
小野	-	○	○	○	3-0	6	1
岩江	×	-	○	×	1-2	4	3
大越	×	×	-	×	0-3	3	4
船引	×	○	○	-	2-1	5	2

	2・3コート		5・6コート	
1	小野	対	船引	岩江
2	小野	対	大越	岩江
3	小野	対	岩江	大越

【卓球女子団体】

第1ステージ

《Aブロック》

	船引南	滝根	都路	勝一敗	試合得点	順位
船引南		○ 3-1	○ 3-2	2-0	4	1
滝根	× 1-3		× 2-3	0-2	2	3
都路	× 2-3	○ 3-2		1-1	3	2

《Bブロック》

	船引	三春	大越	常葉	勝一敗	試合得点	順位
船引		○ 3-1	○ 3-0	○ 3-1	3-0	6	1
三春	× 1-3		○ 3-0	○ 3-1	2-1	5	2
大越	× 0-3	× 0-3		× 0-3	0-3	3	4
常葉	× 1-3	× 1-3	○ 3-0		1-2	4	3

9・10コート	
1	船引南 対 都路
2	滝根 対 都路
3	船引南 対 滝根

12・13コート		15・16コート	
1	船引 対 常葉	三春 対 大越	
2	船引 対 大越	三春 対 常葉	
3	船引 対 三春	大越 対 常葉	

※ リーグ戦の試合順序は、3チームの場合、1-3、2-3、1-2で行う。4チームの場合は、1-4、2-3、1-3、2-4、1-2、3-4で行う。

※ 各ブロックの1位は第2ステージに進む。

※ Aブロック3位とBブロック2位、Aブロック2位とBブロック3位で、第2ステージ進出決定戦を行う。

第2ステージ進出決定戦

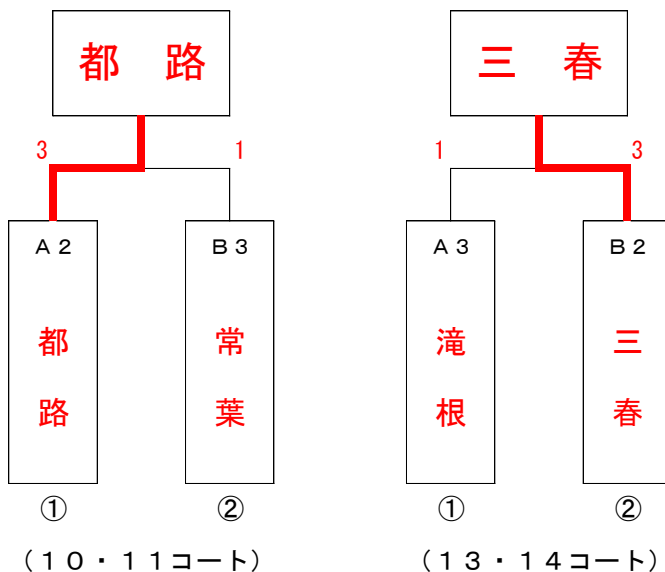

第2ステージ

	三春	都路	船引	船引南	勝一敗	試合得点	順位
三春		× 0-3	× 1-3	○ 3-1	1-2	4 (3/4)	4
都路	○ 3-0		× 0-3	× 2-3	1-2	4 (5/3)	2
船引	○ 3-1	○ 3-0		○ 3-0	3-0	6	1
船引南	× 1-3	○ 3-2	× 0-3		1-2	4 (4/5)	3

10・11コート		13・14コート	
1	三春 対 船引南	都路 対 船引	
2	三春 対 船引	都路 対 船引南	
3	三春 対 都路	船引 対 船引南	

【卓球男子シングルス】

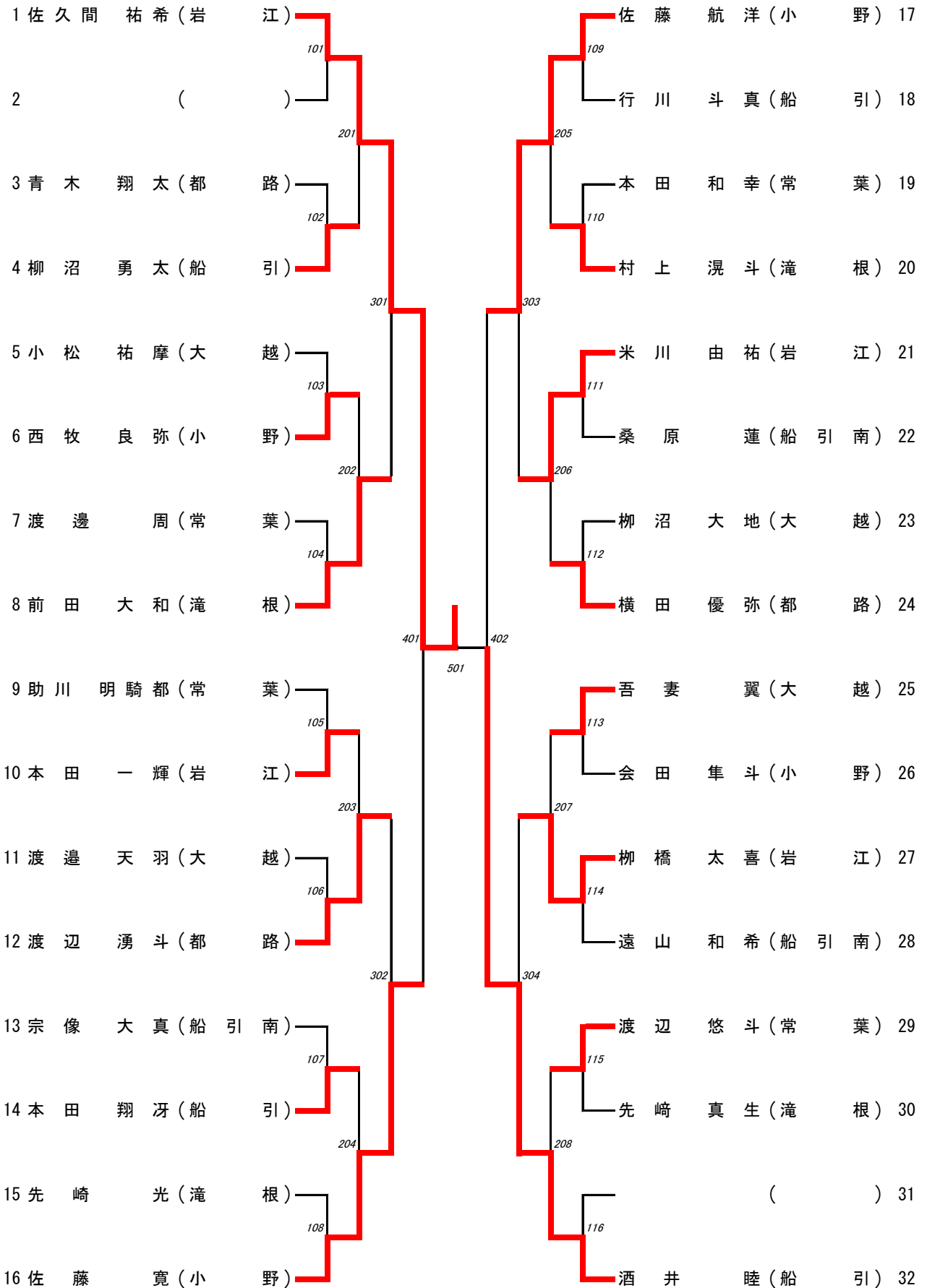

【卓球女子シングルス】

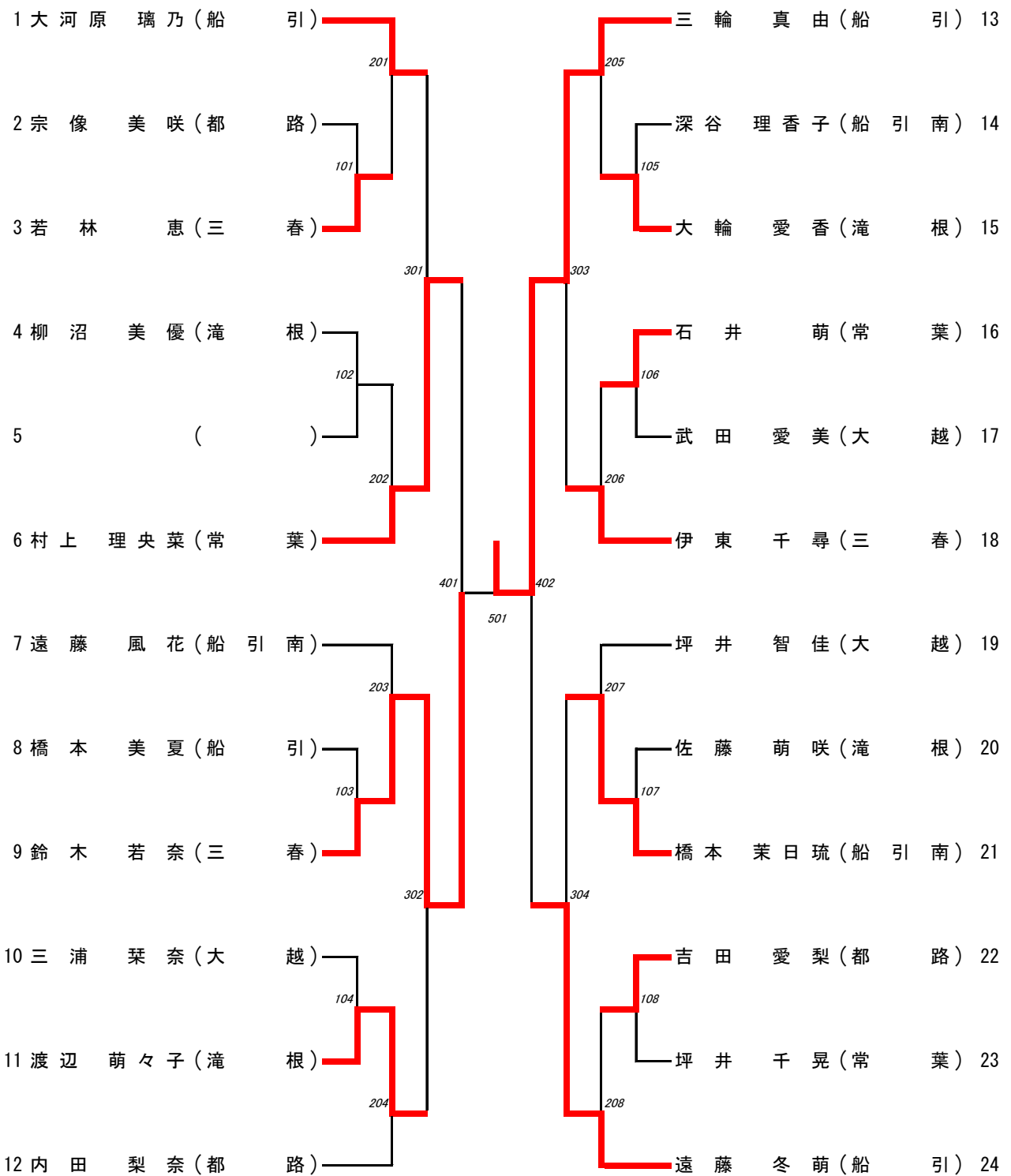

【卓球男子ダブルス】

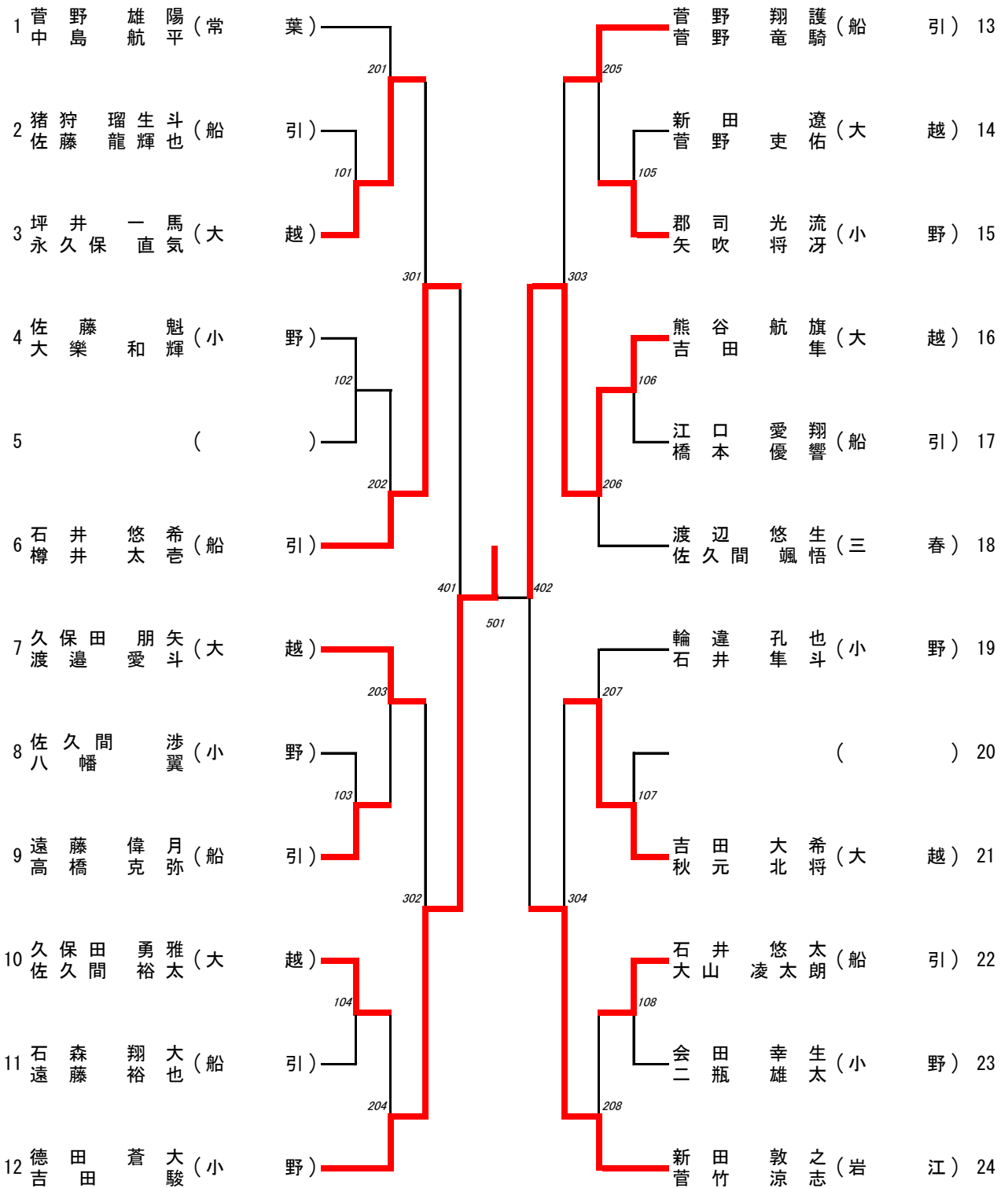

【卓球女子ダブルス】

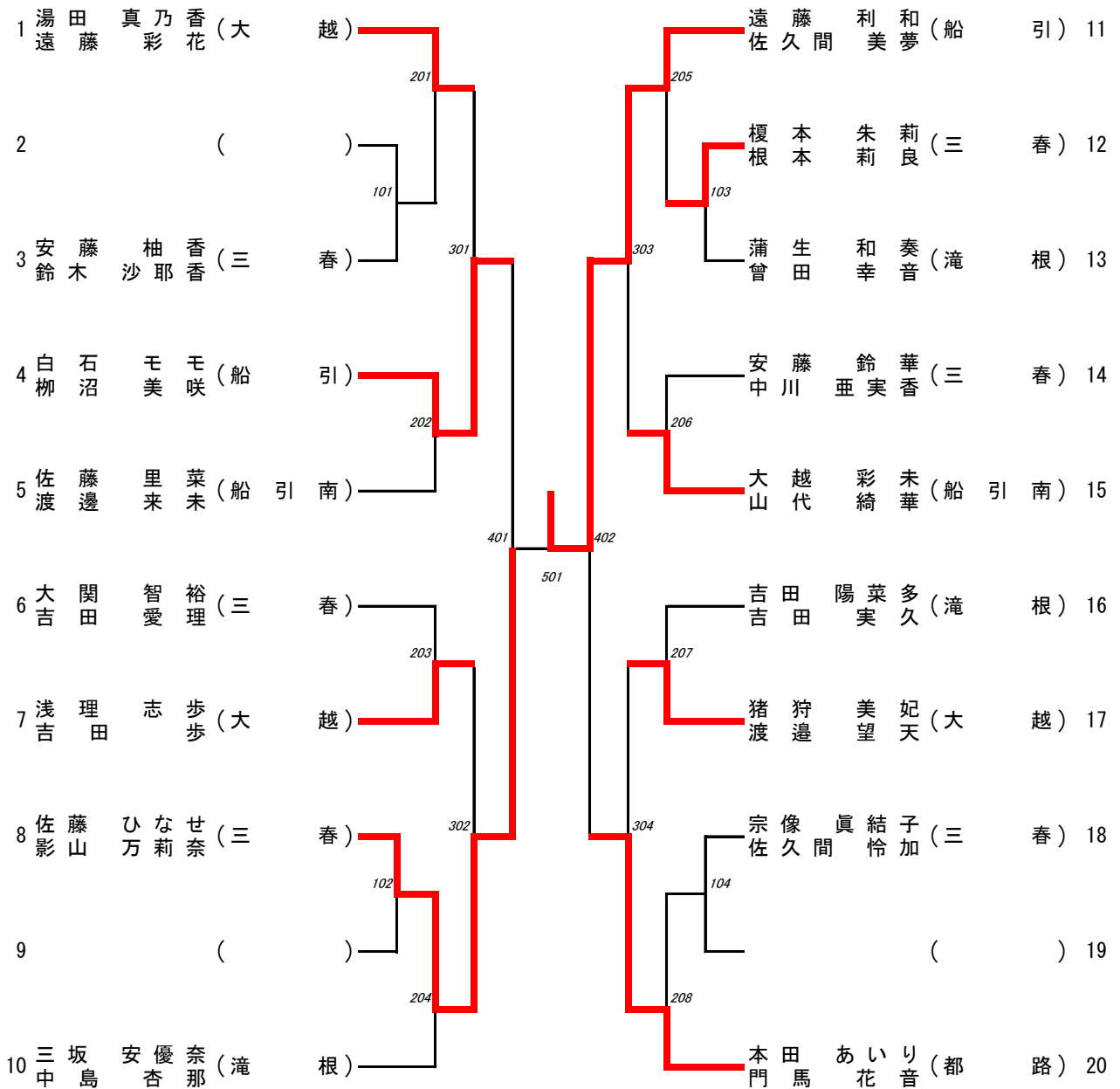

【卓球男子1年シングルス】

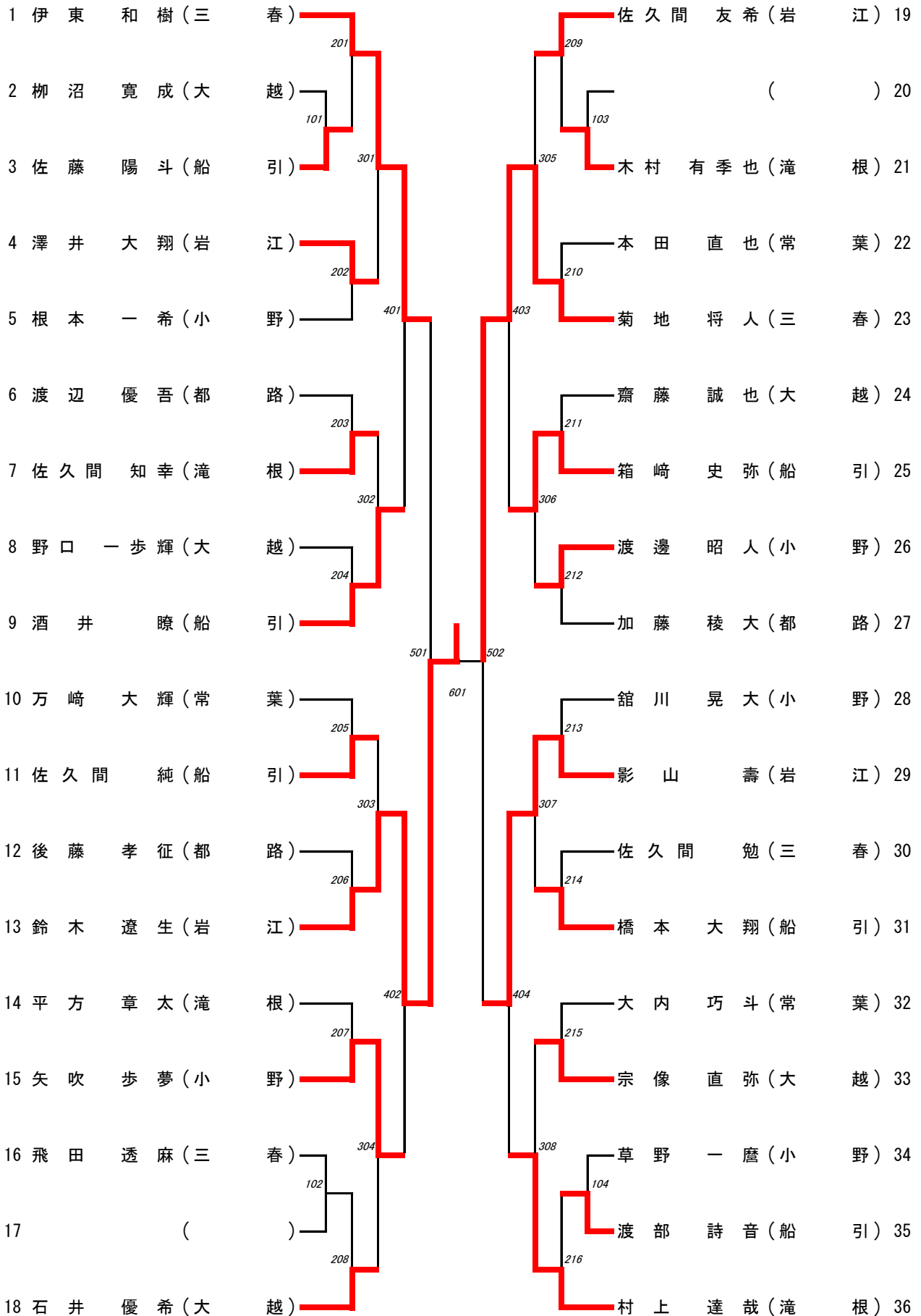

【卓球女子1年シングルス】

